

All Japan
Badminton
Championships

記録用



1971

No.6000 FIVE ACE DELUXE



テクニックが冴える

ガット有効面のひろがり

〈バドミントンを科学する〉ヨネヤマのラケットは、ガットの有効面積が、広く設計されている。だから、どこで打っても、シャトルを鋭くとらえる。テクニックが、冴える。狙いに、くるいがない。シャトルとラケットの、一瞬の出逢い。この一瞬を、科学した結論です。ヨネヤマは、カンと経験だけを、頼りにはしません。あくまでも科学的に、探ぐり、割りだして、ラケットを造っているのです。No.6000ファイブエースデラックス/¥3,500(フレームのみ)



ヨネヤマラケット

昭和46年度全日本総合バドミントン選手権大会

12 / 7 → 12

- 会場 国立競技場代々木第2体育館
中央区総合体育館
- 主催 日本バドミントン協会
- 日程 7日 開会式
8日 }
9日 } 中央区総合体育館
10日 }
11日 }
12日 } 代々木第2体育館



C.M. BRAND

バドミントンの気品

CMの風格

!! ご存じですか!!

- ★我国でシャトルコック製法を一番先に機械化して水鳥シャトルを普及したのはCMです。
- ★N.B.I はバドミントン普及発展のために製造から直売システムです。
- ★現金でお申込になれば卸価格でお求め出来ます。

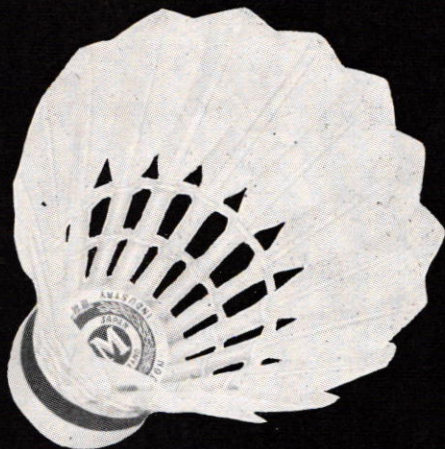

N B I

ホワイトウイン 検定合格球 ¥1,500円 シルバーブルー 検定合格球 ¥1,300円

日本バドミントン協会検定合格球 各全日本選手権大会指定球

ゴールドブルー 検定合格球 ¥1,200円 ゴールドブラック 練習球 ¥850円

上記現金価格(A価格)に荷造運賃を10打毎に300円を加算し御送金下さい。

②代金後払1ヶ月以内の場合打100円アップ(B価格)1ヶ月以上400円アップ市価(C価格)になります。

日本バドミントンインタストリ株式会社

東京都三鷹市井ノ頭4-8-7 TEL 0422(47)3331(代)

挨拶

日本バドミントン協会会長

本田 弘敏



1970年の棹尾を飾り、その総決算としての全日本総合選手権大会を開催されるにあたって、一言ご挨拶を申し上げます。

この大会は、各大会によって選抜せられた精鋭が、その技、精神力を競うものであり、その最高の技倆を繰り広げられるものであります。

本協会は、卓球競技に引き続き、いち早く“日中交流”を掲げ、広くその中国との門戸を広げ、又明年、6月には三連勝を狙わんものと、世界女子選手権大会がわが国において、前回に引き続き、開催されることになり、バドミントン競技への国民の目を一身に集め文字通り世界に大きく羽ばたかんとしております。この気運にあたり、この大会の試金石としての意味は重大なものがああります。

外において前記の大望を進め、内においてはわがバドミントン競技の昂まりとともに、この競技を国民幾層の体育向上の一助に寄与せんと願うものであります。

おわりにこの大会に参加せられた全参加選手、役員の方々が、充分にその力を発揮され、バドミントン発展のため、この大会が名実ともに輝かしい大会として、残るよう願ってやみません。

目次

表紙

本扉	1
会長あいさつ	3
グラフ(男子)	5~7
総合大会と出場資格	9
来年ミュンヘンで公開演技	9
今年度主要大会の成績	10~15
男子シングルス組合わせ	16
女子シングルス組合わせ	18

男子ダブルス組合わせ	20
女子ダブルス組合わせ	22
混合ダブルス組合わせ	25
近づくユ杯	26・27
日中交流とスポーツ界	28・29
グラフ(女子)	34~37
サインのページ	38・39

祝 全日本総合バドミントン選手権大会

日本バドミントン協会検定合格

水鳥ファストゴールド ファストシルバー

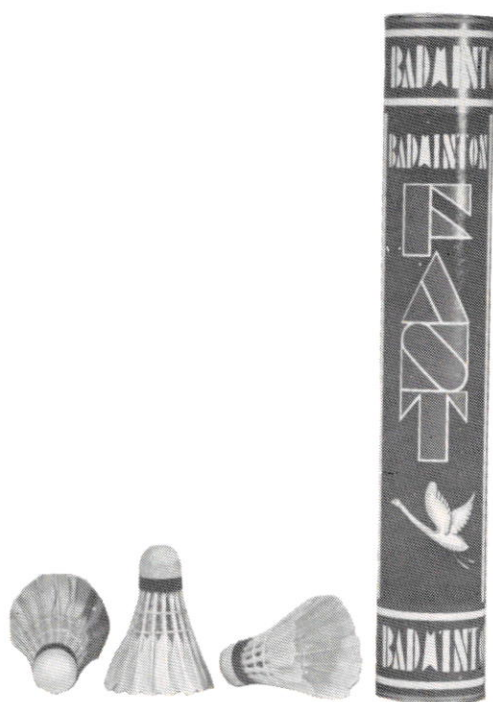

全国大会使用球
ファスト印シャトルコック
製造発売元



有限会社 ジャワ商会

営業所 山形市六日町 7-28

電話 山形(22)3994(代)

秋山 真男／秋山紙店

70年全日本総合 単2位, 複2位
全日本社会人 単1位, 複4位
かつての全英選手権ファイナリスト。今年、
社会人大会で、若い本間を軽く一蹴してみせ
たあの若々しいフットワーク、スタミナは、
“まだまだ”という感をうけたし、秋山なら
ではものだろう。

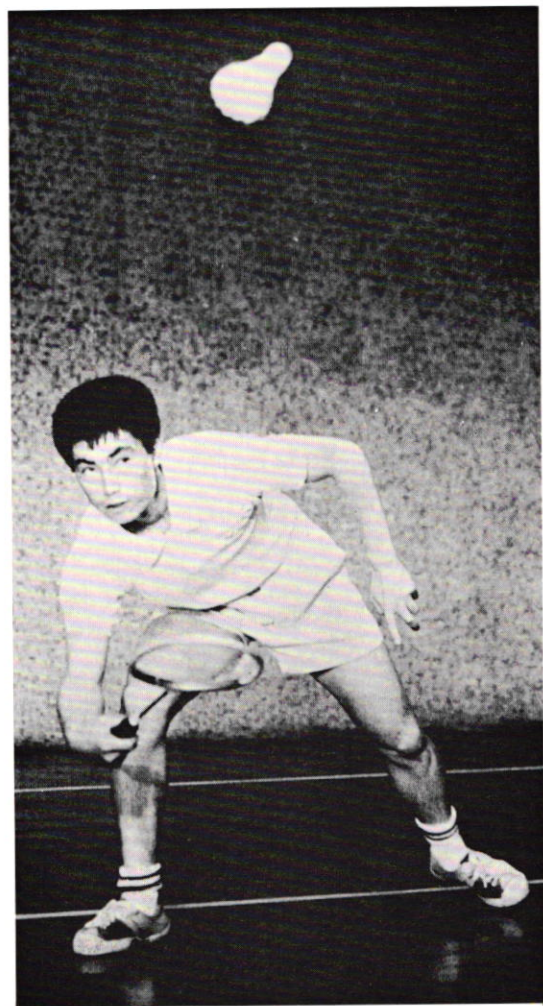
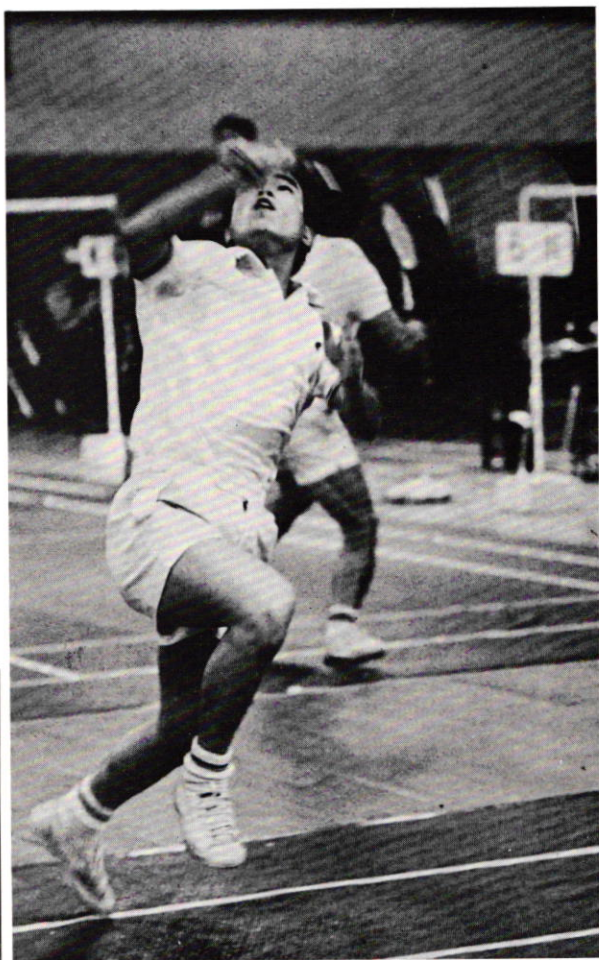

遠藤 好雄／日大3年

全日本学生 単2位, 複3位
東日本学生 単1位, 複1位
惜しくも、三冠（関東学生、東日本学生、全
日本学生）は逸したが、今年の学生界ではす
っかり敵なしだった遠藤にとってはいい経験
だろう。優れたレシーブ力、アンシテペーシ
ョン（子見力）を備えている。

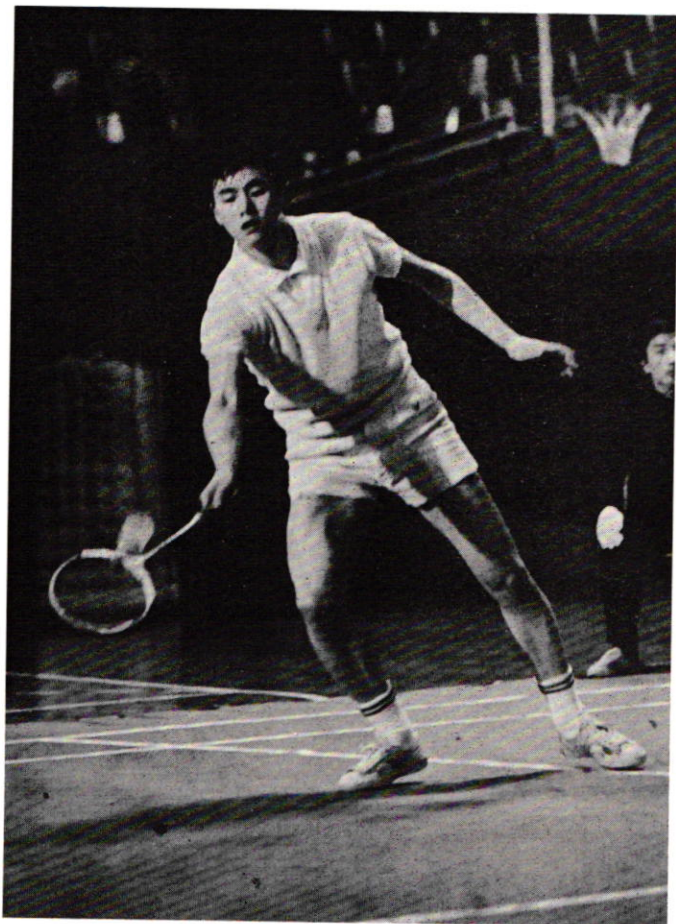

谷口 寛／立大3年

全日本学生 単1位

東日本学生 単2位

さきのインカレで堂々、初優勝を飾った。

“立大の星”谷口も、日頃の練習相手に恵まれないためか、今年は低迷していたが、やっと、真価を発揮したとあってよいだろう。

長身からくり出すスマッシュは豪快そのものである。

梅野尾 昌一／ヨネヤマラケット

70年全日本総合 単4位、複1位

全デンマーク、全英、全カナダ、アジア選手権、シンガポール遠征。

天性の素質は実にいいものをもっている。いわゆる球に“キレ”があり、それが小島をも破る力をもっているのだが、コンスタントな力を発揮できないきらいがある。これからの彼の精進に期待したい。



小島 一平／ヨネヤマラケット

70年全日本総合 単1位, 複2位
全デンマーク選手権 単2位
全カナダ選手権 単2位
アジア選手権, シンガポール遠征
昨年この大会で、前人未踏の5連覇を成しとげた。今シーズンは和歌山国体以外に国内での大きな試内には出ておらず、春は欧州、夏はカナダ、秋はアジア選手権、シンガポール遠征と、海外に出ずっぱり。No.1としての“国際選手”にふさわしい活躍ぶりだ。小柄の身体をジャンプスマッシュでおぎない、その闘志と研究熱心は日本選手の模範。

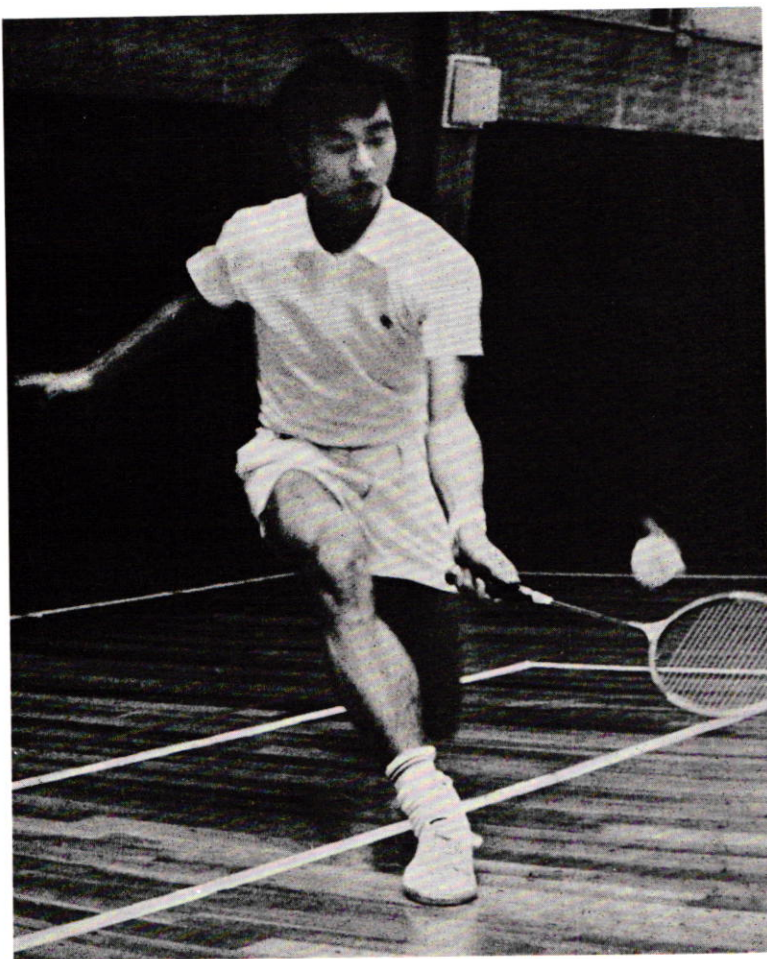
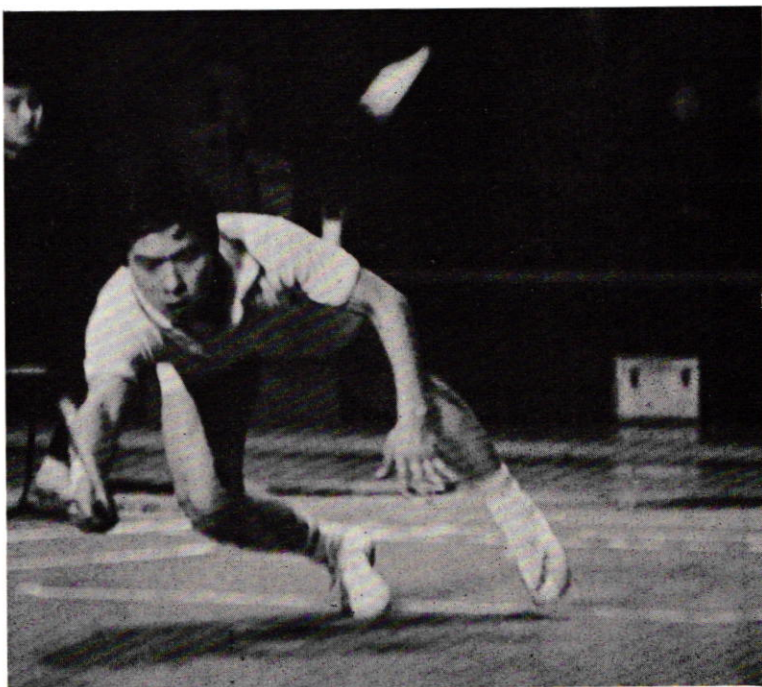

本間 順次／トヨタ自工

70年全日本総合 単3位
全日本社会人 単2位, 複1位
全日本実業団 単1位, 複5位
アジア選手権, シンガポール遠征
今年、中大からトヨタ入りした本間だが、“小島にとって代る”といわれながら3年。精神的にも成長したそのバドをこの総合大会にぶつけるだろう。

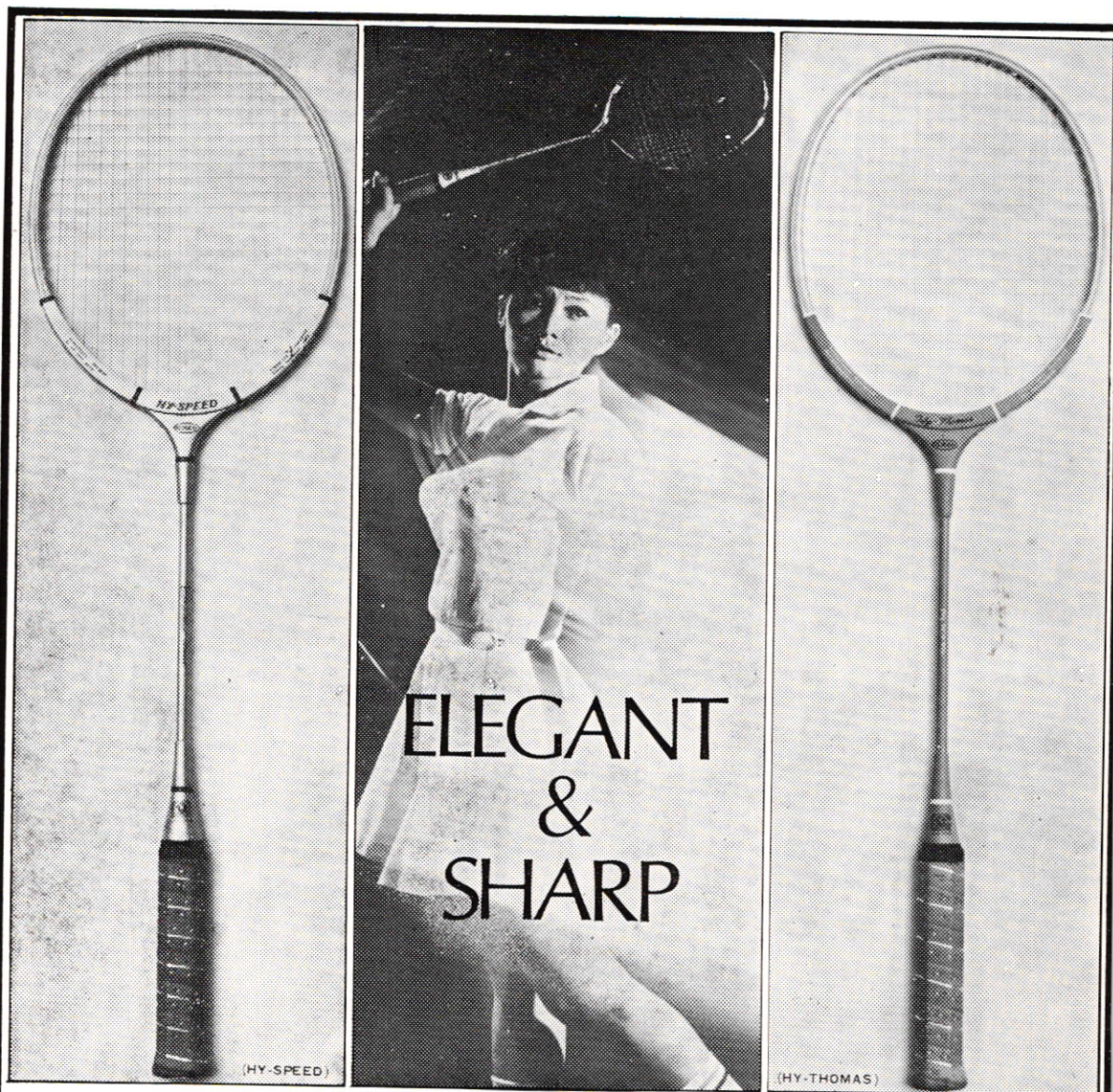

ELEGANT
&
SHARP

(HY-SPEED)

(HY-THOMAS)

—— 狂いのないスマッシュが生まれます



NO.1000 ¥200

NO.1500 ¥300

世界に誇るゴーセンの技術が創り上げたエレガントなデザインとシャープなフィーリングがあなたのプレイにピッタリ。

グリップ、シャフトに輸入素材を使用し、バランス、耐久性はバツグン。無類の安定性とゴーセン・ガットの反撥力が正確なスマッシュをお約束します。

NO.2 ハイ・スピード 定価¥3,500(フレームのみケース付)

NO.3 ハイ・トーマス 定価¥3,000(フレームのみ)

大阪合織株式会社



●総合選手権と出場資格

全日本総合選手権はその前身を全日本選手権といい、第1回大会を東京において昭和22年に開催した。日本バドミントン協会が創立されてから2年目のことである。

名称が全日本総合選手権となったのは昭和35年度大会からで、それ以前は現在の社会人大会のような形で各都道府県協会より推薦され選抜された選手により争われたのであるが、この大会をより一層権威づけることを目的とし従来の選抜を改め、日本協会主催大会（全日本実業団、全日本社会人、全日本教職員、全日本学生、全国高校）の個人戦ランキング・ベスト8位までの選手と、それに若干の協会推薦選手に加えて、前年度大会ベスト10位までの選手にのみ出場資格が与えられるという、非常にハイクラスな大会へと変身したのである。

総合選手権の、過去の連勝記録は、第20回より昨年度まで小島一平選手が続けている5連勝が最高である。

来年ミュンヘンで公開演技

オリンピックとバドミントン

来年8月、ミュンヘン（西独）で開かれるオリンピックに、バドミントン競技が登場することになった。といっても、正式の試合ではなくいわゆるデモンストレーション（公開模範演技）。

オリンピックでは、規約によって、開催国が選ぶ二つの競技を、デモンストレーションとして実施できることになっており、そのひとつにバドミントンが決まったもの。

今秋、IBF（国際バドミントン連盟）の理事会に報告されたところによると、演技会は一日だけで、9月4日、バレーボールの休日に、同会場で行なわれる。

これに参加招待を受けたのは、インドネシア、日本、マレーシア、タイ、シンガポール、豪州、ニュージーランド、英国、スウェーデン、カナダ、インド、メキシコ、デンマーク、西独、東独、オランダ、ビルマの計17カ国。日本からのワクは役員1、男子1、女子2ということだ。

バドミントンを五輪の実施種目に、という運動は昨年ごろから盛んになり、目下、世界60カ国で行なわれているが、最近、IOC（国際オリンピック委員会）の会議は「76年モントリオール（カナダ）五輪に加えることを拒否した」と伝えられる。しかし、IBFとしては近い将来めざし、さらに運動を続けていく予定。

印刷・出版の総合制作スタッフ——明宏印刷株式会社

本社 東京都豊島区南大塚2-29-8

TEL 947/4033・4034

制作室 東京都中央区築地1-5-12光栄ビル

TEL 541/7207

— 今年度主要大会戦績 —

— 国内 —

第2回全日本女子

チャンピオンズ・トーナメント

(46・1・10・東京)

▽ 準決勝

湯木 2 $\begin{pmatrix} 12-10 \\ 7-11 \\ 11-6 \end{pmatrix}$ 1 高崎 (日女体大) (東大阪短大)

高木 2 $\begin{pmatrix} 8-11 \\ 11-0 \\ 11-3 \end{pmatrix}$ 1 高坂 (東海女短大) (青学大)

▽ 決勝

高木 2 $\begin{pmatrix} 11-7 \\ 9-11 \\ 11-3 \end{pmatrix}$ 1 湯木

第5回全日本社会人・学生

対抗競技会

(46・2・21・東京)

榎野尾 1 $\begin{pmatrix} 16-18 \\ 15-10 \\ 5-15 \end{pmatrix}$ 2 谷口 (ヨネヤマ) (立大)

堺(カワサキ) 0 $\begin{pmatrix} 6-15 \\ 5-15 \end{pmatrix}$ 2 本間・鷺尾 (早大教員) (中大)

小島 2 $\begin{pmatrix} 15-11 \\ 15-6 \end{pmatrix}$ 0 杉山 (ヨネヤマ) (日大)

森(川島紡) 0 $\begin{pmatrix} 5-15 \\ 7-15 \end{pmatrix}$ 2 草島・田所 (河田大洋紡) (法大)

秋山 0 $\begin{pmatrix} 6-15 \\ 4-15 \end{pmatrix}$ 2 本間 (秋山紙店) (中大)

第21回全日本実業団選手権

(46・7・4～9・鹿児島)

— 男子・団体 —

▽ 準決勝

トヨタ自工 3-1 高岡市役所 (愛知) (富山)

電々東京 3-0 河崎ラケット (東京) (東京)

▽ 決勝

トヨタ自工 3-1 電々東京

— 女子・団体 —

▽ 準決勝

電々東京 3-1 トヨタ自工 (東京) (愛知)

百十四銀行 3-0 北辰電機 (香川) (東京)

▽ 決勝

百十四銀行 3-0 電々東京

— 一般男子シングルス —

▽ 準決勝

今泉 2 $\begin{pmatrix} 2-15 \\ 15-10 \\ 15-8 \end{pmatrix}$ 1 鈴木 (高岡市役所) (電々東京)

本間 2 $\begin{pmatrix} 15-4 \\ 15-5 \end{pmatrix}$ 0 宮川 (トヨタ自工) (河崎ラケット)

▽ 決勝

本間 2 $\begin{pmatrix} 15-10 \\ 15-2 \end{pmatrix}$ 0 今泉

— 一般男子ダブルス —

▽ 準決勝

河村・今泉 2 $\begin{pmatrix} 15-3 \\ 15-4 \end{pmatrix}$ 0 川上・池田 (高岡市役所) (不二越)

堺・平井 2 $\begin{pmatrix} 10-15 \\ 15-3 \\ 15-10 \end{pmatrix}$ 1 仲村・樋口 (河崎ラケット) (名鉄)

▽ 決勝

河村・今泉 2 $\begin{pmatrix} 15-4 \\ 15-8 \end{pmatrix}$ 0 堺・平井

— 一般女子シングルス —

▽ 準決勝

相沢 2 $\begin{pmatrix} 11-4 \\ 11-0 \end{pmatrix}$ 0 岡崎 (ヨネヤマ) (三菱自工)

湯木 2 $\begin{pmatrix} 11-3 \\ 11-0 \end{pmatrix}$ 0 森 (河崎ラケット) (百十四銀行)

▽ 決勝

湯木 2 $\begin{pmatrix} 11-7 \\ 12-11 \end{pmatrix}$ 0 相沢

— 一般女子ダブルス —

▽ 準決勝

工藤・紺野 2 $\begin{pmatrix} 9-15 \\ 15-12 \\ 15-8 \end{pmatrix}$ 1 井上・園浦 (豊田織機) (琴平電鉄)

湯木・鈴木 2 $\begin{pmatrix} 18-14 \\ 12-15 \\ 18-13 \end{pmatrix}$ 1 池田・大竹 (河崎ラケット) (三菱電機伊丹)

▽ 決勝

湯木 2 $\begin{pmatrix} 15-3 \\ 15-1 \end{pmatrix}$ 0 工藤 (鈴木) (紺野)

第14回全日本社会人選手権

(46・7・23~25・山梨)

— 男子シングルス —

▽ 準決勝

本間 2 (15-9) 0 今泉
(愛知) (富山)

秋山 2 (15-9) 0 森
(山梨) (岐阜)

▽ 決勝

秋山 2 (15-6) 0 本間
(山梨) (富山)

— 男子ダブルス —

▽ 準決勝

堺・関 2 (15-11) 0 鈴木・池田
(東京) (東京)

本間・松島 2 (15-3) 0 秋山・窪田
(愛知) (山梨)

▽ 決勝

本間 2 (15-2) 0 堺
(愛知) (富山)

— 女子シングルス —

▽ 準決勝

高木 2 (11-2) 0 味蓼
(東京) (神奈川)

湯木 2 (11-0) 0 本間
(東京) (新潟)

▽ 決勝

高木 2 (11-8) 1 湯木
(東京) (新潟)

— 女子ダブルス —

▽ 準決勝

高木・湯木 2 (15-8) 0 杉田・味蓼
(東京) (神奈川)

土井・奈良岡 2 (15-18) 1 原・長町
(東京) (兵庫)

▽ 決勝

高木 2 (15-2) 0 土井
(東京) (奈良岡)

— 混合ダブルス —

▽ 決勝

堺・天野 2 (15-12) 1 落合・湯木
(東京・岐阜) (東京)

第22回全国高校選手権

(46・8・1~7・香川)

— 男子・団体 —

▽ 準決勝

日大山形 3 (D 2-0) 1 高松商
(S 1-1)

正強 3 (D 2-0) 0 高岡商
(S 1-0)

▽ 決勝

正強 3 (D 2-0) 0 日大山形
(S 1-0)

— 女子・団体 —

▽ 準決勝

四条暇学 3 (D 2-0) 0 鶴鳴女
(S 1-0)

成安女 3 (D 2-0) 2 市一条
(S 1-2)

▽ 決勝

四条暇学 3 (D 2-0) 0 成安女
(S 1-0)

— 男子シングルス —

▽ 準決勝

米山 2 (15-11) 0 西川
(日大山形) (西強)

下田 2 (15-9) 0 土田
(富山商) (三条高)

▽ 決勝

下田 2 (15-6) 0 米山
(富山商) (西強)

— 男子ダブルス —

▽ 準決勝

米山・中島 2 (15-13) 1 西川・佐野
(日大山形) (正強)

中原・木下 2 (18-13) 1 秋葉・大場
(高松商) (山形工)

▽ 決勝

米山 2 (12-15) 1 中木
(中島) (原下)

— 女子シングルス —

▽ 準決勝

秋本八 2 (11-6) 0 古谷
(四条暇) (市一条)

佐伯 2 (11-7) 0 西尾
(市一条) (四条暇)

▽ 決 勝

秋本八 2 $\left(\begin{smallmatrix} 11-4 \\ 11-0 \end{smallmatrix}\right)$ 0 佐伯

— 女子ダブルス —

▽ 準決勝

西尾・秋本八 (四条 暇) 2 $\left(\begin{smallmatrix} 10-15 \\ 15-2 \\ 15-10 \end{smallmatrix}\right)$ 0 白玖・大矢根 (普通寺一)

佐伯・古谷 (市一条) 2 $\left(\begin{smallmatrix} 15-7 \\ 15-0 \end{smallmatrix}\right)$ 0 矢口・本間 (新庄南)

▽ 決 勝

西尾 秋本八 2 $\left(\begin{smallmatrix} 15-11 \\ 15-5 \end{smallmatrix}\right)$ 0 佐伯 古谷

第10回全日本教職員選手権

(46・8・9-12・岡山)

— 一般団体・男子 —

▽ 準決勝

滋賀 A 3-1 石川

富山 3-1 岩手

▽ 決 勝

滋賀 A 3 $\left(\begin{smallmatrix} D 1-1 \\ S 2-0 \end{smallmatrix}\right)$ 0 富山

— 一般団体・女子 —

▽ 準決勝

東京 2-0 千葉

栃木 2-1 長崎

▽ 決 勝

東京 2 $\left(\begin{smallmatrix} D 1-0 \\ S 1-0 \end{smallmatrix}\right)$ 0 栃木

— 団体・成壮年男子 —

▽ 準決勝

岡山 A 2-0 熊本

千葉 2-1 三重

▽ 決 勝

岡山 A 2 $\left(\begin{smallmatrix} D 2-0 \\ S - \end{smallmatrix}\right)$ 0 千葉

— 男子シングルス —

▽ 準決勝

工藤 (熊本) 2 $\left(\begin{smallmatrix} 15-4 \\ 15-9 \end{smallmatrix}\right)$ 0 長谷川 (石川)

関 (東京) 2 $\left(\begin{smallmatrix} 12-15 \\ 15-12 \\ 15-7 \end{smallmatrix}\right)$ 1 清水 (富山)

▽ 決 勝

関 2 $\left(\begin{smallmatrix} 15-10 \\ 15-10 \end{smallmatrix}\right)$ 0 工藤

— 男子ダブルス —

▽ 準決勝

関・瀬戸 (東京) 2 $\left(\begin{smallmatrix} 15-6 \\ 15-13 \end{smallmatrix}\right)$ 0 三宅・柳本 (岡山)

工藤・芦原 (熊本) 2 $\left(\begin{smallmatrix} 15-10 \\ 15-7 \end{smallmatrix}\right)$ 0 別井・森田 (栃木)

▽ 決 勝

関 瀬戸 2 $\left(\begin{smallmatrix} 15-9 \\ 15-7 \end{smallmatrix}\right)$ 0 工藤 芦原

— 女子シングルス —

▽ 準決勝

功 (東京) 刀 (東京) 2 $\left(\begin{smallmatrix} 11-0 \\ 11-5 \end{smallmatrix}\right)$ 0 天 (岐阜) 野 (岐阜) 泉

鎌 (秋) 田 (秋) 2 $\left(\begin{smallmatrix} 11-1 \\ 8-11 \\ 11-9 \end{smallmatrix}\right)$ 1 德 (長) 永 (長崎) 崎

▽ 決 勝

鎌 田 2 $\left(\begin{smallmatrix} 11-7 \\ 11-4 \end{smallmatrix}\right)$ 0 功 力

— 女子ダブルス —

▽ 準決勝

宮本・光中 (埼玉) 2-0 飯田・永原 (富山)

加藤・森田 (和歌山) 2-1 山下・徳永 (長崎)

▽ 決 勝

宮本 光中 2 $\left(\begin{smallmatrix} 15-11 \\ 15-7 \end{smallmatrix}\right)$ 0 加藤 森田

— 国 際 —

全デンマーク選手権

(46・3・15-18・コペンハーゲン)

▽ 男子シングルス決勝

小 島 1 $\left(\begin{smallmatrix} 18-14 \\ 14-15 \\ 11-15 \end{smallmatrix}\right)$ 2 ハルトノ (インドネシア)

▽ 男子ダブルス準決勝

小 島 梅野尾 0 $\left(\begin{smallmatrix} 9-15 \\ 3-15 \end{smallmatrix}\right)$ 2 グナラン (マレーシア) プンビー

▽ 女子シングルス決勝

高 木 2 $\left(\begin{smallmatrix} 11-7 \\ 11-4 \end{smallmatrix}\right)$ 0 湯 木

▽ 女子ダブルス決勝

高湯 木 2 (15-10) 0 竹 中
木 2 (15-3) 0 相 沢

全英選手権

(46・3・24-27・ウェンブレイ)

▽ 男子シングルス3回戦

小島 1 (9-15) 2 (西 独) ポシヨウ
15-8 (10-15)

梅野尾 0 (6-15) 2 (デンマーク) プリ
4-15

▽ 男子ダブルス2回戦

小島 1 (12-15) 2 (西 独) ブラウン
梅野尾 1 (15-3) 2 (8-15) メイワルト

▽ 女子シングルス1回戦

竹中悦子 不戦敗 カトモア
(カナダ)

▽ 同2回戦

相沢 1 (5-11) 2 (デンマーク) バーネコウ
11-1 (5-11)

▽ 同準々決勝

湯木 0 (2-11) 2 (デンマーク) ベルクレント
9-11

▽ 同準決勝

高木 1 (11-6) 2 (デンマーク) ツェトベリ
5-11 (5-11)

▽ 女子ダブルス準決勝

竹中 0 (9-15) 2 ジルクス
相沢 0 (3-15) 2 ハシュマン
(アメリカ)

▽ 同決勝

高湯 木 2 (15-10) 0 ジルクス
木 2 (18-13) 0 ハシュマン

全カナダ選手権

(46・4・2-4・モントリオール)

▽ 男子シングルス準決勝

小島 2-0 マクドネル
(カナダ)

▽ 同決勝

小島 0 (2-15) 2 (インドネシア) ハルトノ
6-15

▽ 女子シングルス準決勝

高湯 木 2 (12-11) 0 相 沢
11-8

湯木 2 (11-3) 0 竹 中
11-7

▽ 同決勝

湯木 2 (12-9) 0 高 木
11-0

▽ 女子ダブルス準決勝

高湯 木 2 (15-12) 0 シルビン
木 2 (15-4) 0 ロザリア

▽ 同決勝

高湯 木 2 (15-1) 0 相 沢
木 2 (棄権) 0 竹 中

全米オープン選手権大会

(46・4・11-14・ラスベガス)

▽ 女子シングルス準々決勝

湯木 2 (11-2) 0 ハイ ン
11-5 (アメリカ)

高木 2 (11-0) 0 マイエス
11-0 (アメリカ)

▽ 同準決勝

湯木 2 (11-3) 0 ア ン
11-3 (マレーシア)

高木 2 (11-6) 0 ウ ン
11-1 (マレーシア)

▽ 同決勝

高湯 木 2 (11-5) 0 湯 木
11-9

▽ 女子ダブルス準々決勝

高湯 木 2 (15-6) 0 シクリチ
木 2 (15-1) 0 ソーダー
(アメリカ)

▽ 同準決勝

高湯 木 2 (11-15) 1 ニルソン
木 2 (15-2) 1 (カナダ) ロリック

▽ 同決勝

高湯 木 2 (15-6) 0 マーシャル
木 2 (15-2) 0 オニール
(アメリカ)

前進・後退が安定した姿勢で
瞬間的に速くできる

タイガー //バドミントン**//**

サイズ 21.5-27.0 ¥ 1,300



Onitsuka
Tiger®

オニツカ株式会社
神戸・大阪・東京・札幌

オールラウンドのトレーニングに
最高級品〈ビツパー〉をどうぞ——
あなたの〈技〉をより確かなものにします。

(ワイド・コピー)の
電子リコピー
新登場です

A3判まで カセット・ボン!

電子リコピー[®]
BS-370W

(給紙カセット1式付) **38万円**

リコピー
卓上電子計算機
のことなら
何んでも御相談下さい

株式
会社 **シンコー堂**

TEL (433) 5863~4

(431) 3676・0985

港区新橋 5-20-4

男子シングルス

対戦内文字は試合日及び開始時間

○内数字はコート番号

8・9・10日は中央区総合体育館

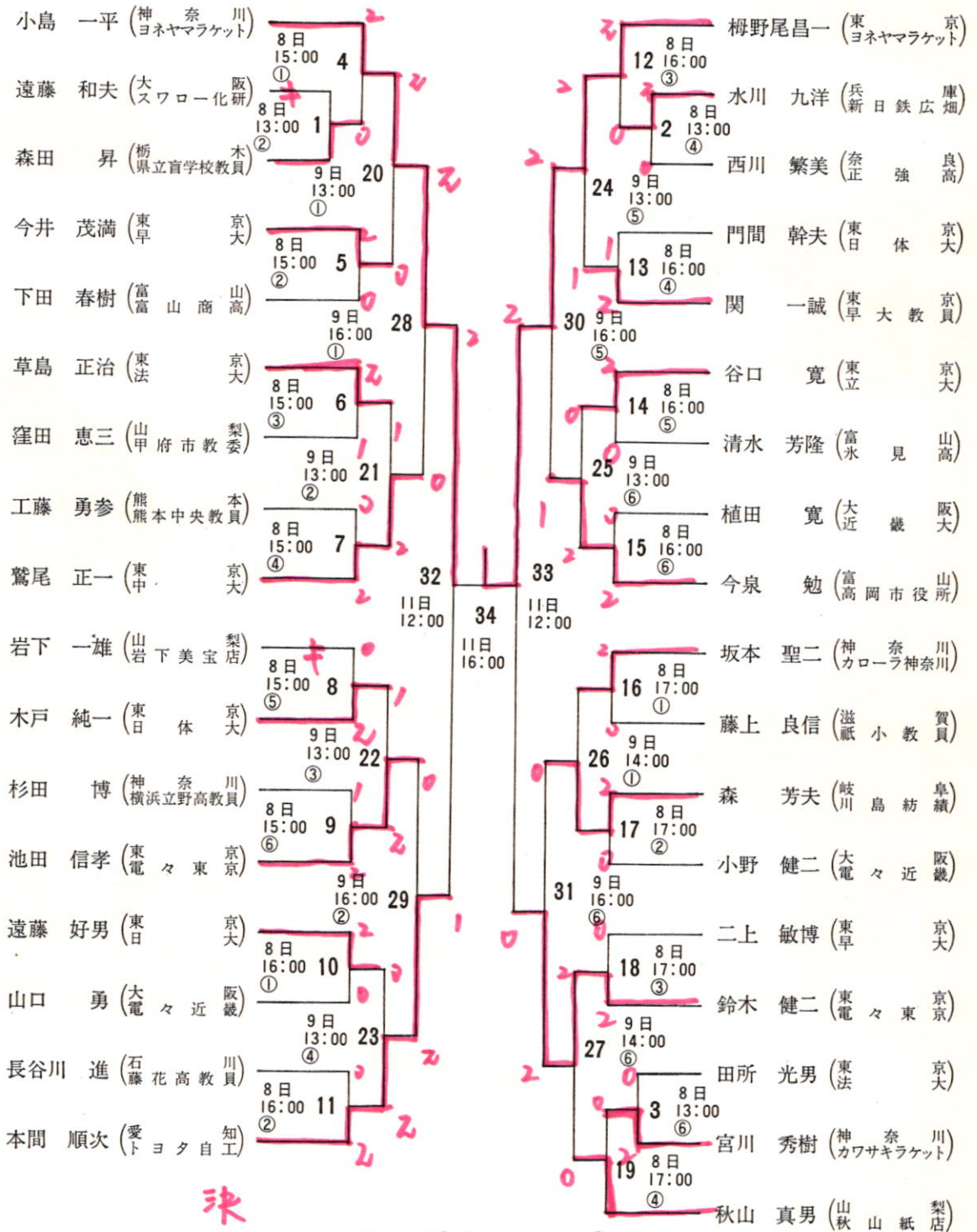

小島 1 { 18-15 } 2 梅野尾

●歴代チャンピオン／男子

全日本バドミントン選手権大会

年度	開催地				選手
22	東	京	岡	淳	一
23	横	浜	岡	淳	一
24	金	沢	岡	淳	一
25	東	京	岡	淳	一
26	奈	良	広	田	敏秀
27	新	潟	広	田	敏秀
28	東	京	望	月	文雄
29	高	松	上	田	益弘
30	東	京	片	石	兼敏
31	横	浜	佐	藤	芳朗
32	東	京	永	井	栄一
33	長	野	佐	藤	芳朗
34	横	浜	板	垣	隆房

全日本総合バドミントン選手権大会

年度	開催地				選手
35	東	京	小	宮	好雄
36	京	都	小	宮	好雄
37	横	浜	宮	永	武司
38	岐	阜	渡	部	紘一
39	会	津	若	松	宮永武司
40	秋	田	秋	山	真男
41	東	京	小	島	一平
42	横	浜	小	島	一平
43	東	京	小	島	一平
44	東	京	小	島	一平
45	東	京	小	島	一平

会場案内<中央区体育館>

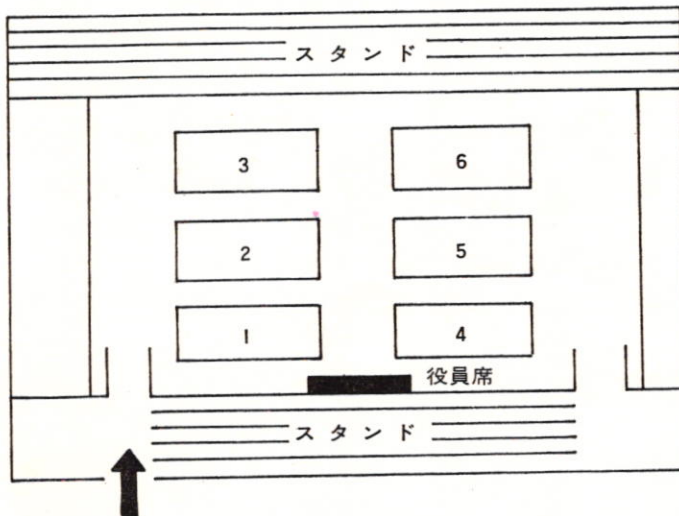

女子シングルス

対戦内文字は試合日及び開始時間

○印内数字はコート番号

8・9・10日は中央区総合体育館

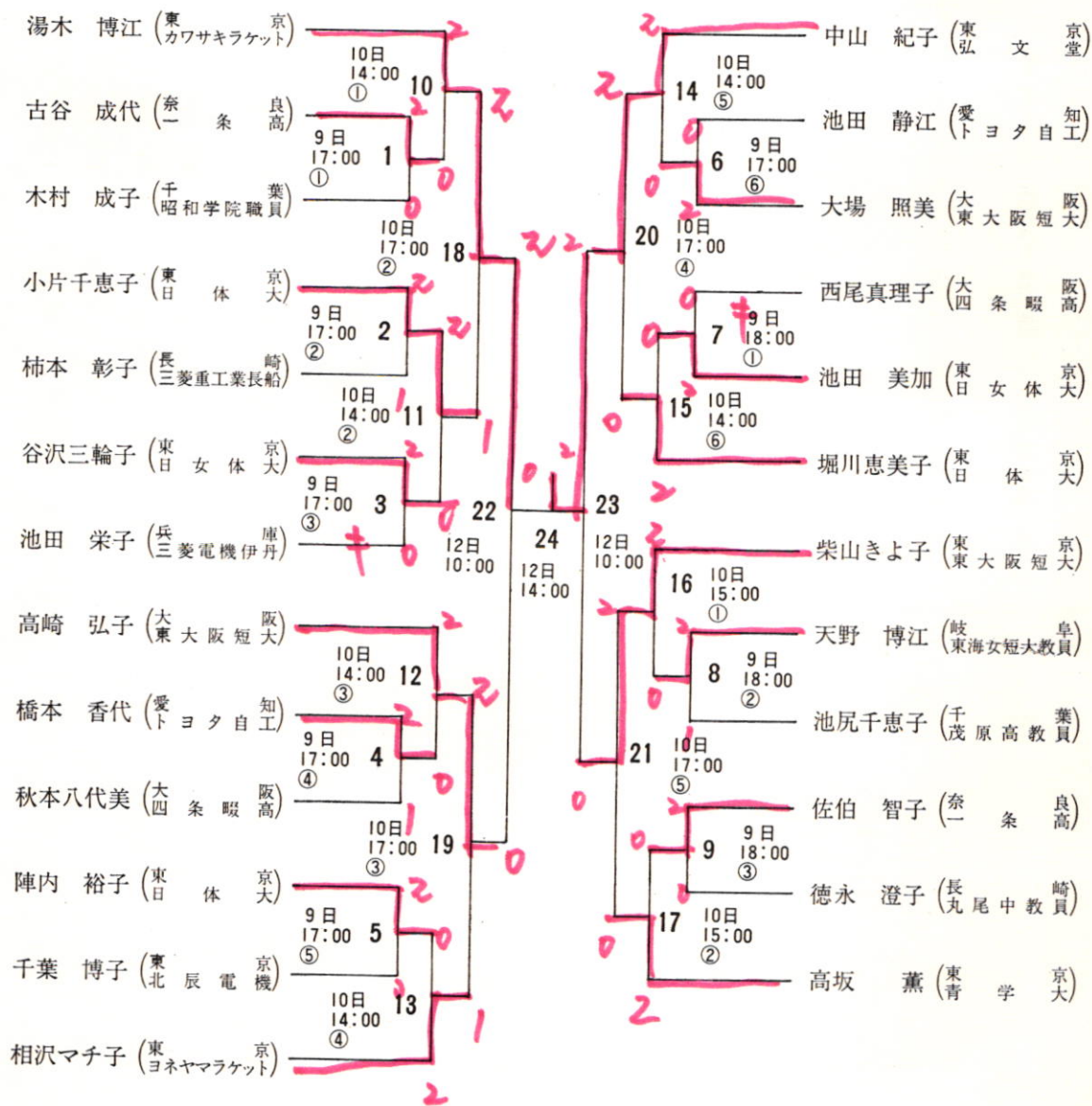

●歴代チャンピオン／女子

全日本バドミントン選手権大会

年度	開催地		選手
22	東	京	中村タキ
23	横	浜	吉田とよ子
24	金	沢	吉田とよ子
25	東	京	遠藤文子
26	奈	良	登悦子
27	新	潟	吉田光子
28	東	京	荒川とみ子
29	高	松	大川良子
30	東	京	権田節子
31	横	浜	横井キヌエ
32	東	京	田島外茂子
33	長	野	田島外茂子
34	横	浜	田島外茂子

全日本総合バドミントン選手権大会

年度	開催地		選手
35	東	京	橘美智子
36	京	都	秋山文子
37	横	浜	高木紀子
38	岐	阜	横井文子
39	会津	若松	高木紀子
40	秋	田	横山満子
41	東	京	高木紀子
42	横	浜	高木紀子
43	東	京	高橋とも子
44	東	京	湯木博江
45	東	京	竹中悦子

速報！

ユ杯前哨戦

“ヨーロッパの女王”デンマークを迎え

全デンマーク 対 全日本女子 親善試合

▷昭和47年1月30日

▷駒沢体育館

●主催＝日本バドミントン協会 ●東京12チャンネル

男子ダブルス

対戦内文字は試合日及び開始時間

○印内文字はコート番号

8・9・10日は中央区総合体育館

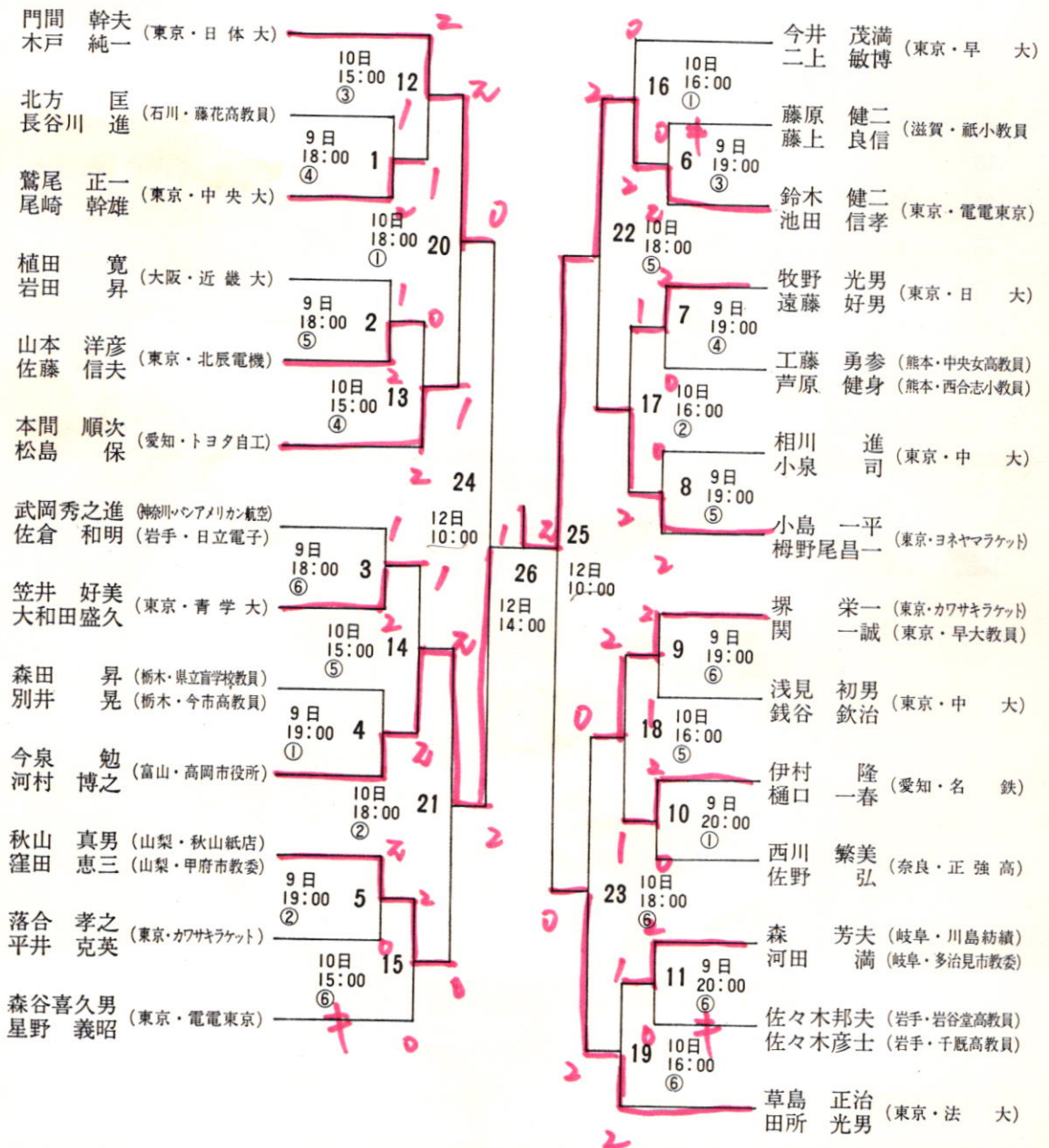

●歴代チャンピオン／男子

全日本バドミントン選手権大会

年度	開催地	優勝者
22	東京	広田敏秀・藤井光男
23	横浜	広田敏秀・藤井光男
24	金沢	岡 淳一・相馬万吉
25	東京	岡 淳一・岡 道明
26	奈良	広田敏秀・岡 道明
27	新潟	吉原秀雄・藤井昂一
28	東京	佐藤芳朗・山崎茂高
29	高松	片石兼敏・加藤正則
30	東京	片石兼敏・加藤正則
31	横浜	片石兼敏・永井栄一
32	東京	永井栄一・並木伸裕
33	長野	永井栄一・並木伸裕
34	横浜	山田善康・中村 智

全日本総合バドミントン選手権大会

年度	開催地	優勝者
35	東京	沢田 力・森 晃一
36	京都	沢田 力・森 晃一
37	横浜	沢田 力・森 晃一
38	岐阜	鈴木幸春・東条義昭
39	会津若松	堺 栄一・宮永武司
40	秋 田	堺 栄一・宮永武司
41	東京	堺 栄一・宮永武司
42	横浜	秋山真男・小島一平
43	東京	秋山真男・小島一平
44	東京	秋山真男・小島一平
45	東京	堺栄一・梶野尾昌一

男子バドミントン 第2

大会プログラム

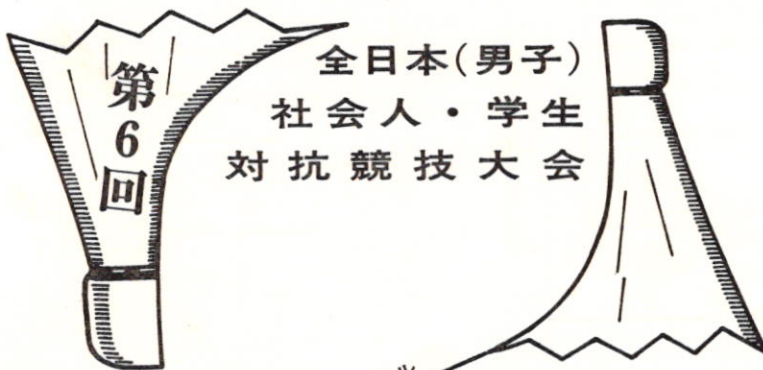

後援・東京12チャンネル

- 国立競技場代々木第2体育館
- AM10:00~PM4:00
- 入場料 200円(一般)
100円(高校)
- 72.2.20(第3日曜日)

主催・日本バドミントン協会

あの…すばらしいプレイを

この目で!!

女子ダブルス

対戦内文字は試合日及び開始時間

○印内文字はコート番号

8・9・10日は中央区総合体育館

相沢マチ子 竹中悦子 (東京・ヨネヤマラケット)	8日 17:00 6 ⑤	2	高坂 薫 漆畑ひとみ (東京・青学大)	8日 18:00 10 ③	2
木村千恵子 君山幸子 (東京・東女体大)	8日 14:00 1 ①	1	土井 治子 奈良岡洋子 (東京・電電東京)	8日 14:00 4 ④	2
木村成子 (千葉・昭和学院職員) 池尻千恵子 (千葉・茂原高教員)	9日 15:00 14 ②	0	古谷 成代 佐伯 智子 (奈良・一条高)	9日 15:00 16 ④	0
杉田良子 (神奈川・日本コロンビア) 味蓼とも子 (神奈川)	8日 17:00 7 ⑥	+	落合ひろ子 (神奈川・柳島小教員) 茂木 恒子 (神奈川・柏尾小教員)	8日 18:00 11 ④	0
西尾真理子 秋本八代美 (大阪・四条暁高)	11日 12:00 18	2	中山 紀子 (東京・弘文堂) 湯木 博江 (東京・カワサキラケット)	11日 12:00 19	2
堀川栄美子 陣内裕子 (東京・日体大)	8日 18:00 8 ①	2	小片千恵子 横尾 節子 (東京・日体大)	8日 18:00 12 ⑤	2
池田 栄子 松尾由里子 (兵庫・三菱電機伊丹)	8日 14:00 2 ②	0	徳永 澄子 (長崎・丸尾中教員) 柿本 彰子 (長崎・三菱重工長船)	9日 15:00 17 ⑤	2
栗原えり子 名和 和子 (東京・東女体大)	9日 15:00 15 ③	0	柿崎きち子 野島 晴美 (東京・東女体大)	8日 14:00 5 ⑤	2
工藤美佐江 紺野 幾子 (愛知・豊田織機)	8日 14:00 3 ③	0	長町 路子 原 百々代 (兵庫・三菱電機伊丹)	8日 18:00 13 ⑥	2
光中 博美 (埼玉・金子小教員) 宮本とよ子 (埼玉・小松原女高教員)	8日 18:00 9 ②	0	柴山きよ子 高崎 弘子 (大阪・東大阪短大)		2
池田 美加 塩崎 睦子 (東京・日女体大)		2			2



お買物の楽しさを差しあげる

タカシマヤの商品券

全国のタカシマヤ・グループ店でご利用いただけます

高島屋

東京・大阪・京都・堺・横浜・玉川・大宮・立川・米子

●歴代チャンピオン／女子

全日本バドミントン選手権大会

年度	開催地	選手
22	東京	川俣千枝子・中村 たき
23	横浜	川俣千枝子・中村 たき
24	金沢	吉田とよ子・田村知江子
25	東京	遠藤 文子・小林 歌子
26	奈良	堀江 綾子・保田 久子
27	新潟	遠藤 文子・荒川とみ子
28	東京	小林 歌子・荒川とみ子
29	高松	大川 良子・藤田 光子
30	東京	戸田 寿子・小林 桂子
31	横浜	大川 良子・小林 歌子
32	東京	田島外茂子・宮川ツヤエ
33	長野	田島 玲子・高島 洋子
34	横浜	田島外茂子・山崎紀久子

全日本総合バドミントン選手権大会

年度	開催地	選手
35	東京	高橋 奉子・長野 文子
36	京都	木村 政子・横山 満子
37	横浜	高木 紀子・諸田みや子
38	岐阜	有木とみ子・三原 弘美
39	会津若松	高木 紀子・天野 博江
40	秋田	高木 紀子・天野博博江
41	東京	高木 紀子・天野 博江
42	横浜	高木 紀子・天野 博江
43	東京	相沢マチ子・竹中 悦子
44	東京	相沢マチ子・竹中 悦子
45	東京	相沢マチ子・竹中 悦子

店舗拡張のため（新宿店）

すぐ前のビルに移転
（来年2月予定）

ムードのある在庫豊富な

店を御期待下さい

テニス、バドミントン用品専門店

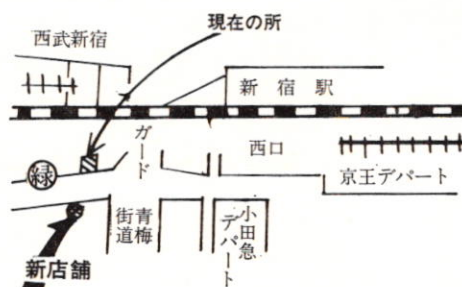

ウインガーラケットショップ。

ラケットと共に二十年、その技術と伝統でサービスします。

新宿店 東京都新宿区西新宿7-1の4
松井ビル二階（下はクスリ屋）
新宿駅西口（緑屋手前隣）
電話 363-6848番
月曜日定休（10:00-19:00）

横浜店 横浜市西区高島町2丁目
スカイビル三階
（横浜駅東口正面）
電話 461-1785番
無休（10:00-20:00）

日本バドミントン協会公認
本年度各選手権大会及国体使用

Y.M ミセキネット

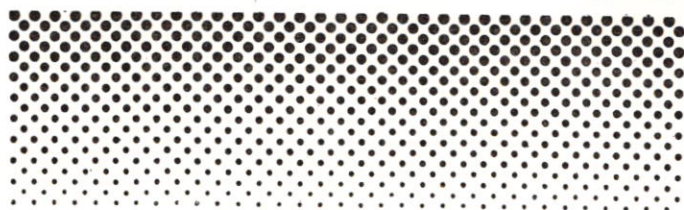

いつも安心してプレーの出来る
丈夫で長持のするネットです
是非ご指命ご愛用下さい

第1回検定以来合格

ミセキネット製作所

埼玉県幸手町中1丁目7-4
TEL 04804 (2) 0379

混合ダブルス

対戦内文字は試合日及び開始時間

○内文字はコート番号

8・9・10日は中央総合体育館

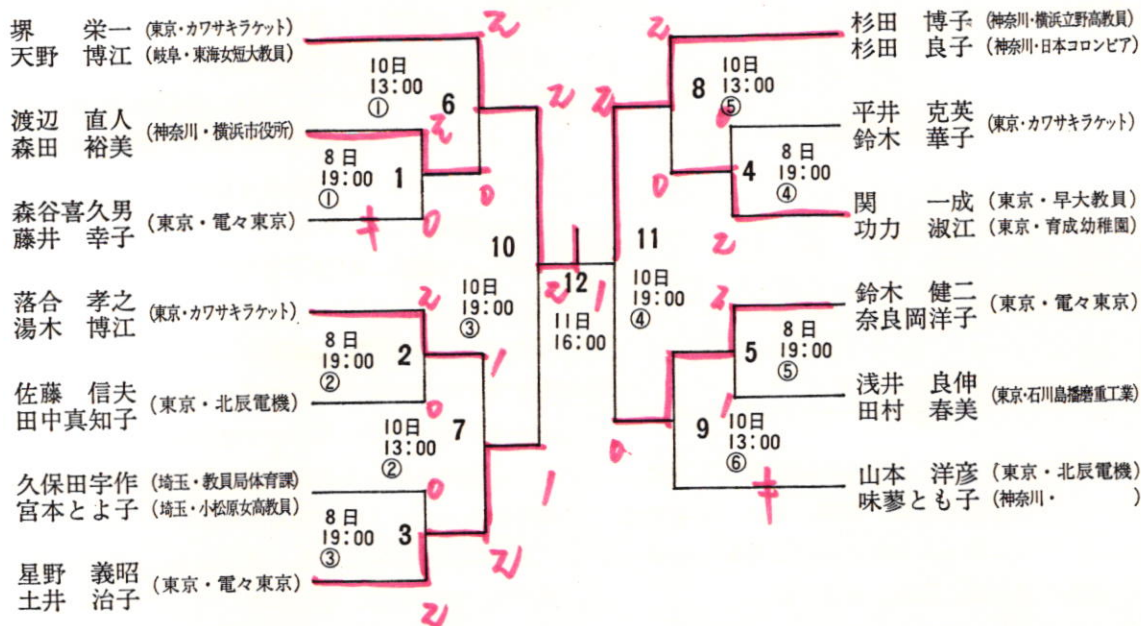

●歴代チャンピオン／混合

全日本バドミントン選手権大会

年度	開催地	優勝者
22	東京	森 勇・岡 広子
23	横浜	E・エマル・川俣千枝子
24	金沢	山田 康久・田村知江子
25	東京	山田 康久・田村知江子
26	奈良	渋谷 弘敏・小島 信
27	新潟	渋谷 弘敏・小島 信
28	東京	渋谷 弘敏・小島 信
29	高松	上谷 茂己・小沢 良美
30	東京	小飼 栄一・本庄 純子
31	横浜	石原 利道・戸田 寿子
32	東京	.
33	長野	貝戸 肇・諸田みや子
34	横浜	北島 克英・有木とみ子

全日本総合バドミントン選手権大会

年度	開催地	優勝者
35	東京	毛利 清志・根岸 純
36	京都	杉田 博・杉田 良子
37	横浜	星野 忠男・有木とみ子
38	岐阜	星野 忠男・有木とみ子
39	会津若松	星野 忠男・有木とみ子
40	秋田	東条 義昭・横井 文子
41	東京	小宮 好雄・上野 明美
42	横浜	板垣 善憲・太田 節子
43	東京	鈴木 健二・有木とみ子
44	東京	鈴木 健二・有木とみ子
45	東京	堺 栄一・天野 博江

近づくユ杯

女子世界選手権

三連勝めざす日本に声援をおくろう!!

ユ杯の日本チームに絶大な声援を贈ろう。第六回世界女子選手権大会は、来年六月に、東京で開かれる。すでにファンの皆さんはご存知だと思うが、日本の女子は、目下、世界一だ。

第4回大会(1966年)に初参加、当時のチャンピオン米国を破って初優勝、三年後の第5回大会

(1969年)では、地元・東京に各国を迎え、一万余という、日本バドミントン界はじまって以来の大観衆を前に、強敵インドネシアをくだし、二度目の優勝(タイトル初防衛)を飾った。

そして、今度は第7回、日本が三連勝と二度目のタイトル防衛をかけて、ふたたび地元で熱戦を展開するわけだ。日本の候補選手は8人、毛利監督の指導のもと、すでに三回の強化合宿を済ませた。8選手は、このプログラムに写真が載っており、今大会でもトップを争う選手たちだから、注目して観戦してほしい。

さて、今度のユ杯は下記のような組み合わせで行なわれる。

このユ杯は正式にはユーバー・カップといい、カップそのものは、銀色に輝く地球儀の上に、プレーヤーがのっている、バツグンのものだ。かつて、全英選手権(非公式の個人世界選手権)に優勝したユーバー夫人が寄贈した。

第1回は1956年に行なわれ、以後、三年に一度ずつ開かれている。試合のやり方は、テニスのデビス・カップに大筋が似ている。つまり、世界を四つの地域(ゾーン)に分け、予選をやり、

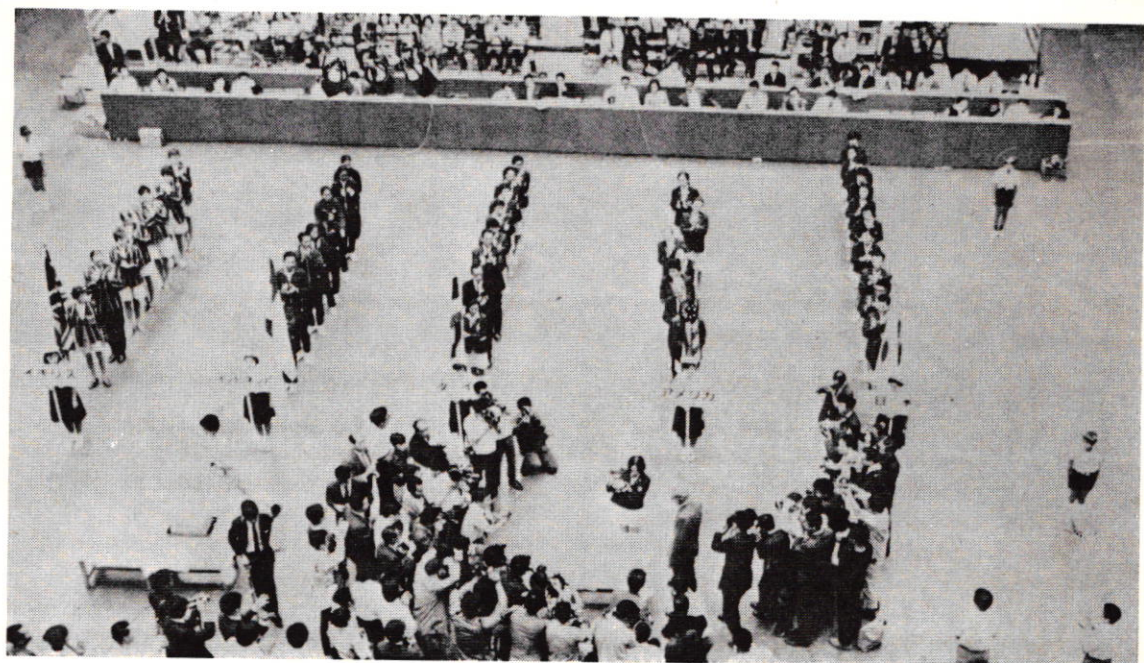

第5回大会閉会式/日本防衛なる

その代表と優勝国の五カ国がインターゾーンを行なう。

第五回大会までは、チャンピオンは四つのゾーン代表で争われるインター・ゾーン勝者と、最後に試合するだけだったが、今回からその“特権”はなくなり、最初からインターゾーンに加わる。ふつう一般に“ユ杯”と呼ばれているのは、この本大会（インター・ゾーン）を指している。

いうまでもなく、この大会は団体戦だから、厚い選手層を持った方が有利だ。カードはシングルス3試合、ダブルス4試合（ただし二組のペアが相手を変えて二試合ずつやる）の7試合だ。しかし、選手は6人までしか一つのカードに登録できない。7試合の過半数、4試合を先取した方が勝ちとなる。

（第6回大会インターゾーン組み合わせ）

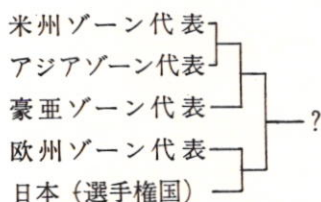

スポーツ界に詳しいみなさんは、ご承知だと思いが、現在、日本の女子が持っている世界タイトルは卓球、ソフトボール、それにバドミントンだけだ。その意味でも、バドミントンは“がんば

らなくっちゃ”である。

前回の大会では、日本が地元の利で楽勝の形だった。しかし、その年の全英選手権に優勝し“世界の女王”となったはずの湯木選手が、インドネシアとの決勝の第一試合でコチコチにアガって、力を出し切れぬままに敗退した、にがい経験がある。

こうしたことが示すように、大試合に勝つというのは大変なことだ。さいわい、毛利監督は、前大会でコーチをつとめ、選手の気心をよく知っているし、堺コーチも技術の指導には、定評のある人だ。マネジャーの山本君も前回から引き続いて“まとめてめんどう見よう”役。チームワークで、は非常にいい。

余談だが、主将の高木選手は、さる十月末に結婚、中山と姓が変わった。初のミセス代表だ。また、湯木選手は三鷹市や杉並区のママさん、相沢選手は文京区のママさんたちの指導、交流にも時時、出かけており、その人たちの中から「後援会をつくろう」「ユ杯のときは、私たちが切符を全部、捌いて、会場を満員にしてあげる」などという、うれしい話も持ちあがっている。

みんなも、後半年後のユ杯には、必ず見に来て、大声援をおくってほしい。きっとだよ!!

KT ネット

株式会社 寺西喜商店

大阪府八尾市福万寺町4の31
電話 (0729) 22-3210番
郵便番号 581

日中交流とスポーツ界

その背景と動きを理解しよう……

中国の国連加盟（中国は正当な権利の回復と呼んでいる）実現いらい、中国をめぐる日本のスポーツ交流への動きが、いちだんと激しくなってきた。

バドミントンが日中交流部会で「交流の早期実現」の態度を打ち出したのを始め、バレーボールが来春、中国チームを招待することを決め、スケートは連盟自身と長野県が動き、さらに水泳は国際連盟の会議で、日本が提案、陸上も来年夏の国際連盟評議員会に、同じような働きかけをするという。

スポーツに国境なし、とよくいわれる。まったく、その通りであり、世界中すべての人々をスポーツを通じて友好親善をはかることは、それ自体、楽しく、意義のあることだし、人類の平和にも貢献すること大である。

だが、現実には、なかなかむずかしい。ことに、日本のスポーツ界にとっては、むずかしい。それは、いうまでもなく“台湾”問題がからんでいるからである。

ご存知のように、中国とスポーツ交流をするには“対日政治三原則”を日本側が受け入れることが前提である。

その内容は ①中国を敵視しない ②二つの中国をつくる陰謀に加担しない ③国交正常化を妨げない——というものである。これに異論のある

人は、恐らくいないだろう。みんな、中国と仲良くしようと思っている。

しかし、それなら、なぜ、もっと簡単にどのスポーツ団体も、中国と手を結べないのだろうか。台湾問題があるからだ。三原則を受け入れるということは、台湾と縁を切ることにつながる。これが中国の態度であり、甘く考えてはいけない。

では、台湾と縁を切れれば……という人もいるだろう。ところが、これが簡単でない。それを理解するには、スポーツ界の国際組織を知る必要がある。

バドミントンを始め、日本〇〇連盟（協会）のように、その国を統轄するアマチュア・スポーツ団体は、それぞれの競技での国際連盟（略称 I F = バドミントンの場合は国際バドミントン連盟 → I B F）に加盟している。

この I F は、その下に地域連盟（たとえば、アジア、欧州など）を持っている。また、オリンピック種目の場合は、各国のスポーツ連盟は、I F を通じ I O C（国際オリンピック委員会）に関係し、一方では、その国のオリンピック委員会（略称 N O C）のメンバーとして、I O C につながっている。

バドミントン・プレーヤーのみなさんが、県協会に登録していないと、県の選手県に出られず、日本協会に登録していないと、どんなに強くとも、



写真はフォート・キシモト提供

全日本総合選手権に出る資格はないし、国際試合の代表にもなれない。同様に、国際間でも、上に述べた各種組織のメンバーでないと、それらの国際試合に出ることができない。

ところで、中国は、1958年夏に、台湾問題を不満として、IOCからも、多くのIFからも脱退した。しかし、台湾は、スケート、卓球など少数の種目を除いては、IFにもIOCにも加盟している。一方、中国が現在、踏みとまっているIFは卓球、スケートだけ（バレーは昨秋、中国が脱退を声明したが、バレーのIFは、正式書類が来ていないからと、まだ加盟国として認めている）。

そこで、次のような問題がおこる。ひとつは、台湾がいる限り、中国はその競技のIFには戻らないだろうということ。二つ目は、日本が現に同じIFや地域のメンバーである台湾と交流をやめることが可能かどうか。三つ目は、従って、この状態の中で、日本が中国と手を結ぶためには、台湾にIFから退いてもらうか、日本が出てしまうか……。

IFによっては、非加盟国との交流を規定で禁止している（陸上、水泳など）もあるから、なかなか、やっかいな問題が残るが、これらを、どう解決するかは、その競技団体の自主的な判断、行動にかかっている。

説明が長くなったが、バドミントンの場合はど

うか。日本協会としての正式態度決定は来年一月（または二月）の全国総会で行なわれる。

日中交流部会は、総会に対し「日本のとるべき道」を答申するにあたり、数多くのことを論議した。しかし、その中で、一番、重要視したのは、難問である台湾問題の対処の仕方ではなく、八億の民を持つ中国のバドミントン愛好者と、交流することが、日本のバドミントンのプレーヤーに、どんなプラスをもたらすか、だった。

中国のバドミントンは強い。かつて、日本ナンバーワンの高木紀子（現・中山）選手が上り坂のころ、たまたま、中国選手と対戦、ころりとやられた話が残っている。

日本の女子は世界一だ。しかし、中国が仲間にはいっていたら、どうかわからない。ここは、近い将来、中国にも堂々と勝って、本当の世界一であることを証明したいものだ。

男子は東南アジアの強敵に、しばしば悩まされている。世界一をめざすには中国に挑戦して、さらにもまれることは、大いに有益ではなからうか。

バドミントンをモントリオール（1976年）大会から五輪種目にする提案は、先日、却下されたというが、さらに近い将来をあきらめてはいけない。恐らく、日本の何十倍という愛好者のいる中国が、世界のバドミントンの仲間入りをしたら、どんなに心強く、楽しいものであろうか。

スポーツネット

(日本バドミントン協会検定合格ネット)

発売元

松本製網株式会社

大阪府八尾市福万寺町 4-72

電話 0742(922)3217

バドミントン用品専門販売

ラケット・シューズ・ソックス

短パン・スコート・ウェア

その他

ソフト商会

東京都豊島区池袋 3-1636

TEL 東京 (983) 2338

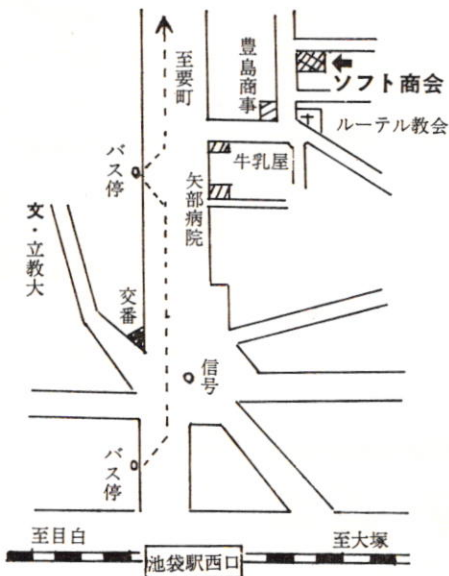



マークが保証する

トヨタのバドミントン用具!

TOYODA SPORTS

BADMINTON COCKS

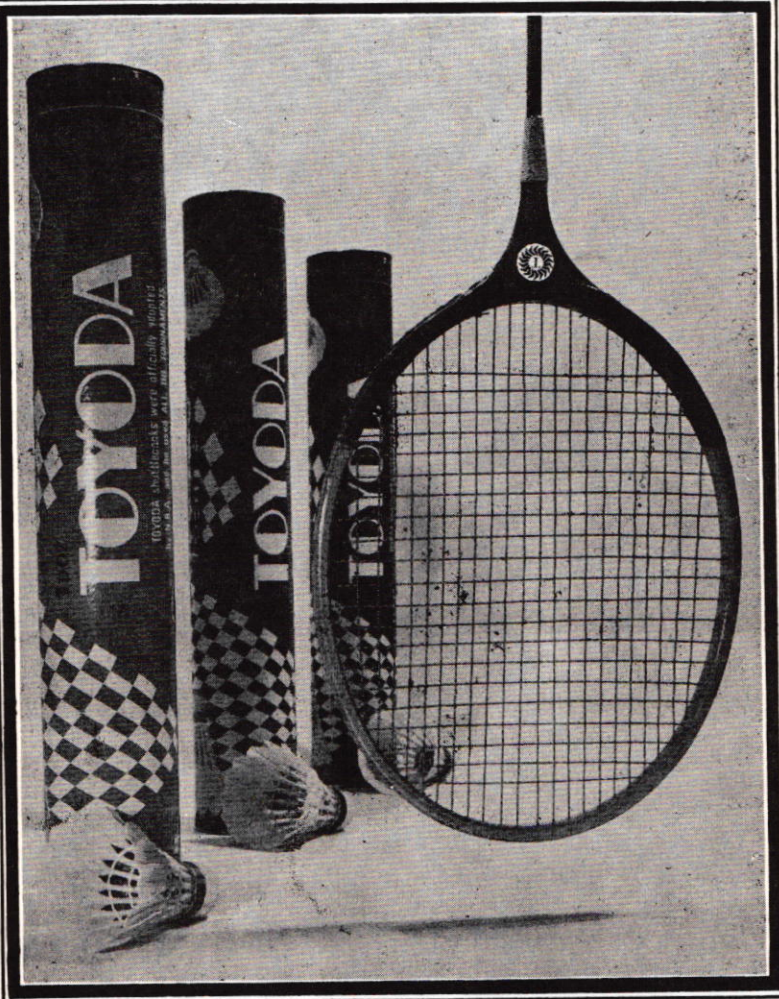

営業品目



バドミントン	シャトルコック	本年度検定合格球
"	ラケット	選手用
"	"	普及用
"	セット	各種
"	ガット	"
"	ネット	検定品
"	プレス	ボール
"	ユニホーム	トレーニングウェア



株式会社

トヨダスポーツ

住所 東京都台東区浅草橋5-26-7
TEL (851) 9409・(866) 2515

これを手にしたときから
あなたは専門家……………

バドミントン界

THE BADMINTON WORLD

No.26 発売中!!

- ▷青春の群像—相沢選手の生活—
- ▷実業団選手権
- ▷中国早期実現を答申—日中交流分科会—
- ▷バドミントンむかしむかし、

定価■1部 ¥ 130 郵送料別

年間講読 ¥ 1,500 郵送料共

申込場所■東京都渋谷区神南1-1-1

日本バドミントン協会出版局

467-3111 内線 251

商標 登録



バドミントンネット

検

定

大阪

鐘屋産業株式会社

東京

TEL 06-271-4063・0046

TEL 03-811-3773

優勝旗・優勝カップ

バッジ・バックル

美術記念品——製造販売

品格ある老舗——

株式会社 はたの工芸社

東京都中野区中央4丁目26-20

電話 03(381)6961番

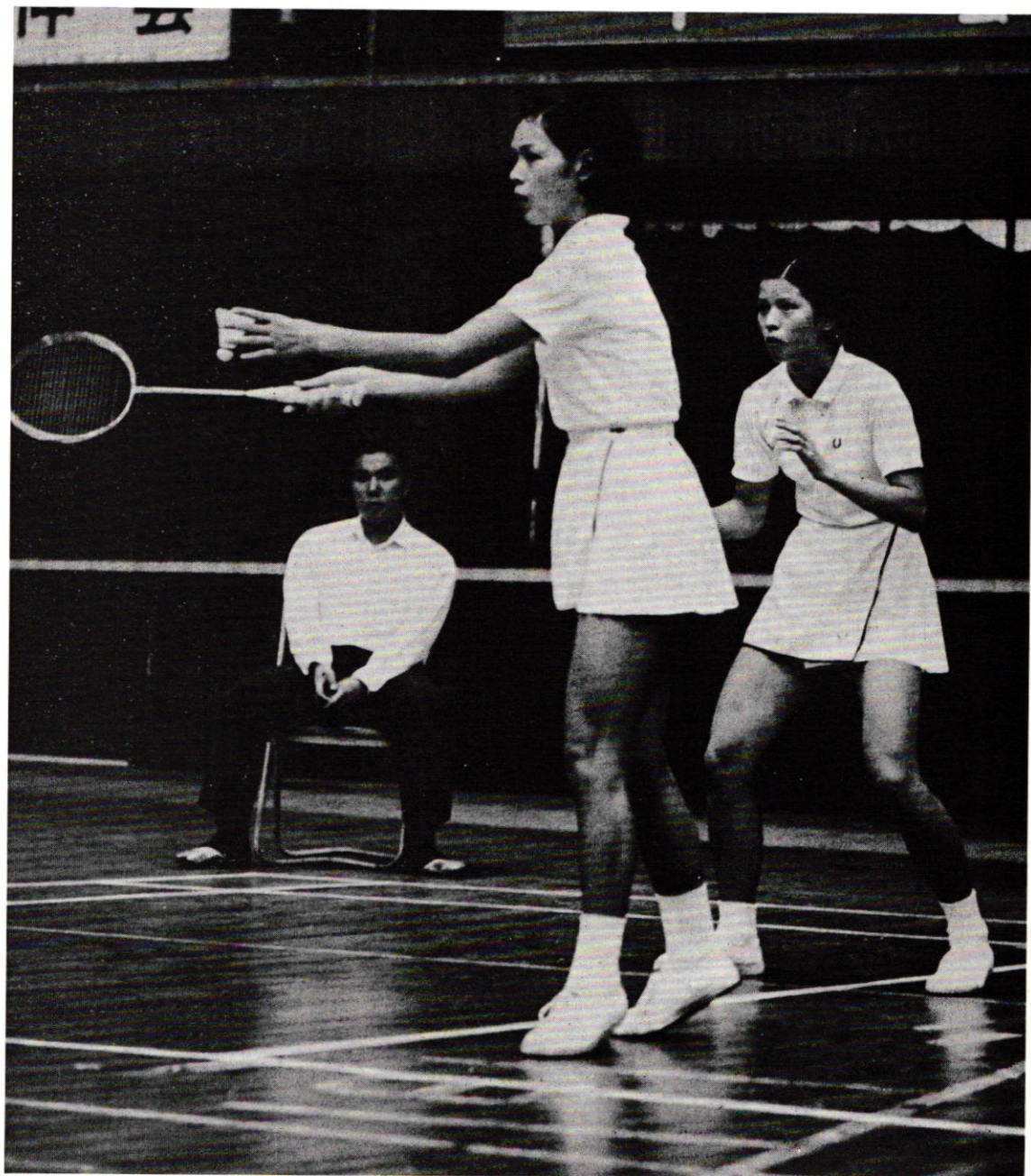

竹中 悦子 / ヨネヤマラケット

70年全日本総合 単1位, 複1位

全デンマーク 複2位

世界で1, 2を争うこのダブルスも、今シーズンは、竹中の全英での負傷で“幻のダブルス”だったが、この総合大会で、どのような成績をあげるかが、来年のユ杯防衛への大きなカギを握っている。

一段とたくましくなった相沢の、シングルスでの活躍も期待される。

相沢 マチ子 / ヨネヤマラケット

70年全日本総合 単5位, 複1位

全日本実業団 単2位

全デンマーク 複2位

中山 紀子／弘文堂

第6回ユ杯候補選手

70年全日本総合 単6位, 複2位

全日本社会人 単1位, 複1位

全英選手権 複1位

“新人出現”と来年, ユ杯に訪れた外国選手は驚くだろう。そしてその正体が, 高木だとすれば, その驚きは倍加するに違いない。世界に君臨し続けたその超一流のテクニックは, 見る人を堪能させるに違いない。

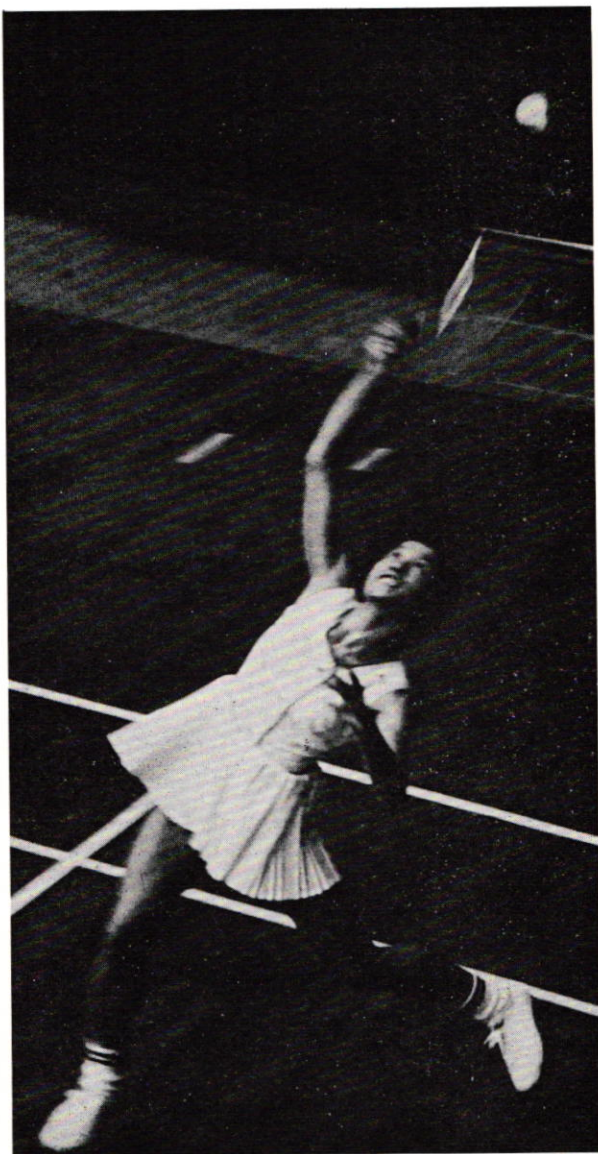

石崎 茂子／東大阪短大2年

第6回ユ杯候補選手

70年全日本総合 複8位

西日本学生 単3位, 複1位

2年前のインターハイで柴山と3時間半に及ぶ大接戦を演じている。目だたないが, 常にこつこつ努力しているといった石崎だが, プレーにシャープさを身につければ, おもしろい存在になるだろう。



柴山 きよ子／東大阪短大2年

第6回ユ杯候補選手

70年全日本総合 単7位、複3位

全日本学生 単1位、複1位

西日本学生 単2位

高崎 弘子／東大阪短大2年

第6回ユ杯候補選手

70年全日本総合 単8位、複3位

全日本学生 単4位、複1位

西日本学生 単1位、複2位

昨年、高校生がアジア大会代表に選ばれ、最も奮気したのは、彼女達ではなからうか。だからこそ“東大阪旋風”をまき起したあの気魄で、ユ杯候補の座を手にすることができたのだらう。壁ともいえるような忠実なレシーブでインカレ2連勝を果たしている。



湯木 博江 / カワサキラケット

第6回ユ杯候補選手

70年全日本総合 単2位, 複4位
 全日本社会人 単2位, 複1位
 全日本実業団 単1位, 複1位
 全英選手権 複1位

69年, 日本選手として初めて全英選手権の単に優勝。アキレス腱切断からも見事再起するなど, 日本のエースもたくましく育っている。最近, ワザへの転換期のためか, やや持前のパワーが, 欠けているのは惜しいが, その安定したプレーは湯木健在を物語っている。

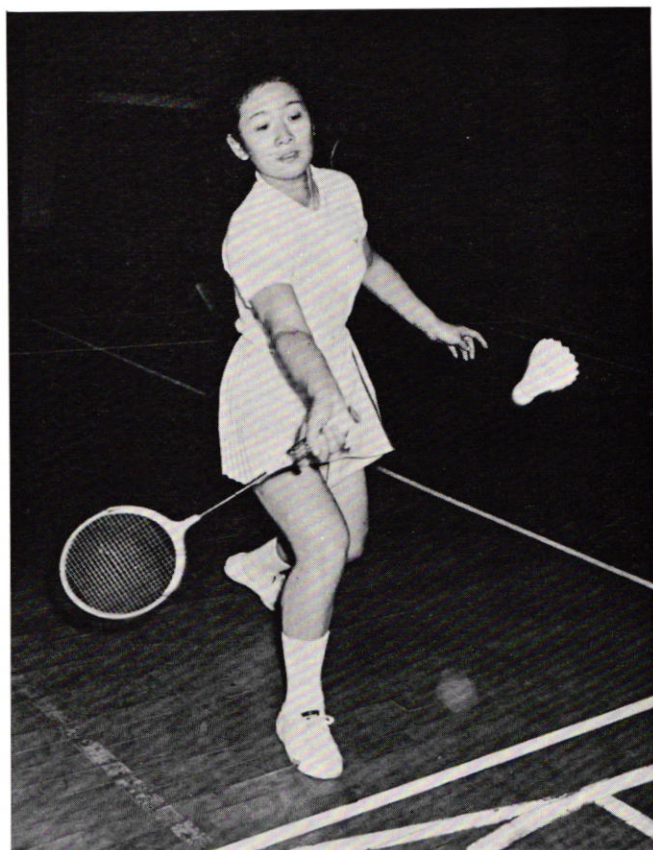

高坂 薫 / 青学大4年

第6回ユ杯候補選手

70年全日本総合 単3位, 複7位
 全日本学生 単2位

常にトップを脅やかさんとする存在。“大物を倒す秘めたる実力の持主”とも評される。常に柔和な笑顔をたやさぬ彼女だが, “ホトケの高坂”から“イカリの高坂”に変身したとき, 彼女のバドは大きく伸びるのかもしれない。

サインのページ

体育協会御用達

ベッジ"  カップ

中外徽章

東京都千代田区神田小川町 3-2 都電通り

TEL (294) 3 4 3 1-5

サインのページ

プログラム'71

スタッフ/後藤忠弘, 秦浩, 久永公夫, 保坂

佳人・写真/松井亮磨, 山田真市

天然シープも顔まけ

ロケット

バドミントン ラケットの決定版です

総発売元

K
TOKYO

河崎ラケット工業株式会社

N加化成ナイロンラケット

沖 縄 に 愛 の 手 を !

皆さんのお手もとの、入場券の料金、うち50円は沖縄の仲間への援助だということをご存じですか。

明年4月には沖縄が本土に復帰、これを記念して48年5月初めには、盛大な記念スポーツ祭が開かれます。バドミントンも、もちろん実施されますが、沖縄では、極度の用具不足から、普及や選手強化が進まない現状です。

日本バドミントン協会では、機関誌「バドミントン界」を通じ、沖縄の仲間を援助しようと、キャンペーンを行なっています。趣旨に賛成の皆さん、一個のシャトル、一本のラケット、激励の手紙でもけっこうです。日本バドミントン協会〈東京都渋谷区神南1-1-1岸記念体育館〉にお寄せ下さい。

いま若者が強烈に追い求める

〈フイーリング〉

新らしい世界……

そこにキングメイトがある。

ストレートスチールシャフトの採用で

スマッシュに「強さ」

レシーブに「安定性」が生まれます。

日本バドミントン協会推奨



サンバタ

向うところ 敵なし——!!

負けることを知らないトッププレイヤーの
見事なプレイ——すばらしいバランスと
最高の素材を生かし切った“ブルーリース”
の目ざましい活躍がそこに生きています。



kawasaki
racket

河崎ラケット工業株式会社

MADE BY KAWA

Blue
Wreath

